



## Tureluur 19, 4021 JK Maurik

Vraagprijs € 398.000,- k.k.

Woonkoppel Makelaardij B.V.  
Jeudestraat 94  
4011 GN, ZOELLEN  
Tel: 0344234523  
E-mail: [info@woonkoppel.nl](mailto:info@woonkoppel.nl)  
[www.woonkoppel.nl](http://www.woonkoppel.nl)



## Omschrijving

Ontdek de perfecte balans tussen comfort en moderniteit in deze prachtige hoekwoning, gelegen in de jongste wijk van Maurik, Oosterweyden. Met zijn slechts 6 jaar oude geschiedenis, biedt deze instapklare woning een oase van rust, gesitueerd in de luwte aan een charmant pleintje en omgeven door een voor-, zij- en achtertuin.

Betreed de ruime hal en laat je verwelkomen door de gezellige woonkamer, compleet met plavuizen vloer voorzien van vloerverwarming én airconditioning. De keuken aan de voorzijde is een ware blikvanger, met een prachtig aanrechtblad en onderkasten aan de ene zijde en een kasten-/apparatuurwand aan de andere zijde. Een slimme indeling die het koken tot een plezier maakt. Geniet daarnaast van het mooie uitzicht terwijl je aan het koken bent!

Vanuit de woonkamer stap je via de fraaie openslaande deuren de zonnige achtertuin in. Heerlijk rustig, ontworpen voor praktisch gebruik en minimaal onderhoud. En voor degenen die dromen van een ontspannen buitenruimte, zijn de voorbereidingen voor een overkapping al getroffen.

Op de eerste verdieping wachten drie ruime slaapkamers en een complete, nette badkamer op je. En de mogelijkheden blijven groeien op de tweede verdieping, waar je naar eigen wens extra slaapkamers kunt creëren.

Bekijk ook onze video. In deze video krijg je de kans om nog meer informatie en indrukken op te doen over deze bijzondere woning. Jochem (onze makelaar) zal je door de ruimtes leiden en belangrijke kenmerken en details benadrukken. Het is de perfecte manier om een nog beter beeld te krijgen van wat deze unieke woning jou te bieden heeft.

- hoekwoning met berging
- woonwijk Oosterweyden
- voor-, zij- en achtertuin
- gelegen aan een pleintje
- woonkamer met openslaande deuren
- moderne keuken met o.a. inductiekookplaat en Quooker
- vloerverwarming begane grond
- airconditioning woonkamer en ouderslaapkamer
- perceel 220 m<sup>2</sup>
- bouwjaar 2018
- energielabel A
- waterontharder
- 4 zonnepanelen (eigendom)
- diverse voorzieningen in de nabije omgeving

Kortom, dit is een huis dat voldoet aan de eisen van het moderne leven, klaar om in te trekken en te genieten van alles wat het te bieden heeft. Mis deze kans niet om je droomhuis te vinden!

# Woonkoppel

MAKELAARDIJ

## Kenmerken

<b>Vraagprijs</b>	: € 398.000,00
<b>Soort</b>	: Woonhuis
<b>Type woning</b>	: Hoekwoning
<b>Aantal kamers</b>	: 4 kamers waarvan 3 slaapkamer(s)
<b>Inhoud woning</b>	: 403 m <sup>3</sup>
<b>Perceel oppervlakte</b>	: 220 m <sup>2</sup>
<b>Gebruiksoppervlakte woonfunctie</b>	: 110 m <sup>2</sup>
<b>Soort woning</b>	: Eengezinswoning
<b>Bouwjaar</b>	: 2018
<b>Ligging</b>	: Aan rustige weg, in woonwijk
<b>Tuin</b>	: Achtertuin, voortuin, zijtuin
<b>Hoofdtuin</b>	: Achtertuin 70 m <sup>2</sup> (1.000 cm bij 700 ) cm
<b>Garage</b>	: Geen garage
<b>Energielabel</b>	: A
<b>Verwarming</b>	: C.V.-Ketel
<b>Isolatie</b>	: Volledig geïsoleerd
<b>Voorzieningen</b>	: Zonnepanelen
<b>C.V.-ketel</b>	: Gas gestookt combiketel uit 2018, eigendom

## Locatie

Tureluur 19  
4021 JK MAURIK

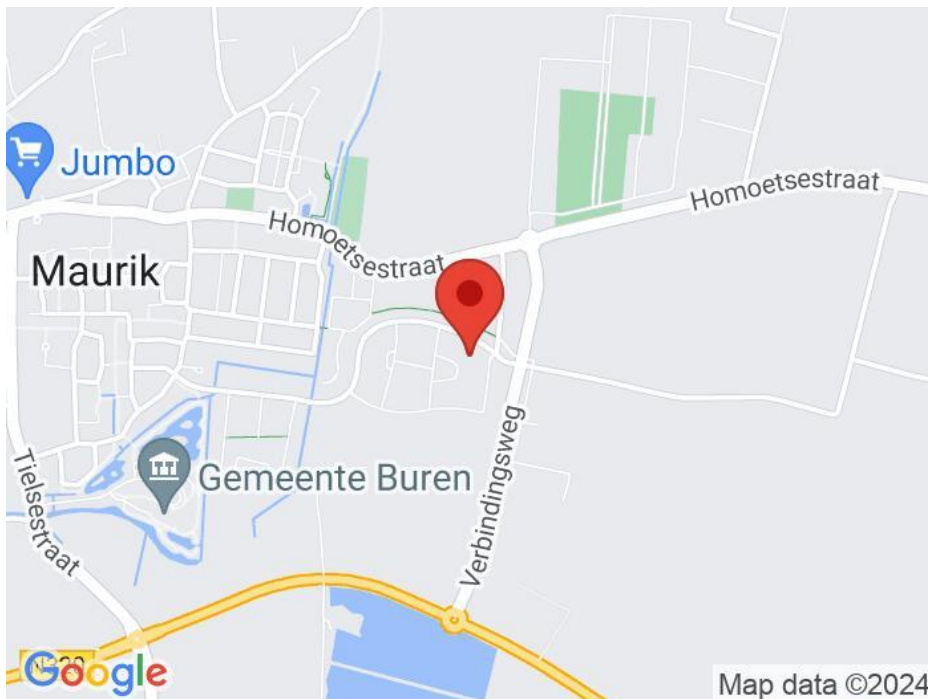

Woonkoppel Makelaardij B.V.  
Jeudestraat 94  
4011 GN, ZOELLEN  
Tel: 0344234523  
E-mail: [info@woonkoppel.nl](mailto:info@woonkoppel.nl)  
[www.woonkoppel.nl](http://www.woonkoppel.nl)





## Foto's





# Woonkoppel

MAKELAARDIJ

## Foto's



Woonkoppel Makelaardij B.V.  
Jeudestraat 94  
4011 GN, ZOELEN  
Tel: 0344234523  
E-mail: [info@woonkoppel.nl](mailto:info@woonkoppel.nl)  
[www.woonkoppel.nl](http://www.woonkoppel.nl)





## Foto's



## Foto's





## Foto's





# Woonkoppel

MAKELAARDIJ

## Foto's



Woonkoppel Makelaardij B.V.  
Jeudestraat 94  
4011 GN, ZOELLEN  
Tel: 0344234523  
E-mail: [info@woonkoppel.nl](mailto:info@woonkoppel.nl)  
[www.woonkoppel.nl](http://www.woonkoppel.nl)



## Foto's

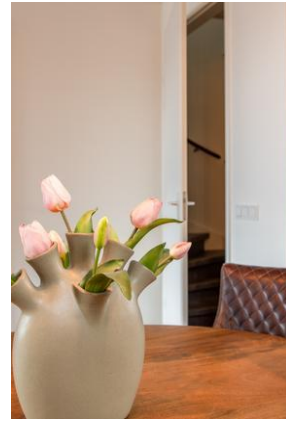



## Foto's



## Foto's





## Foto's



# Woonkoppel

MAKELAARDIJ

## Plattegrond

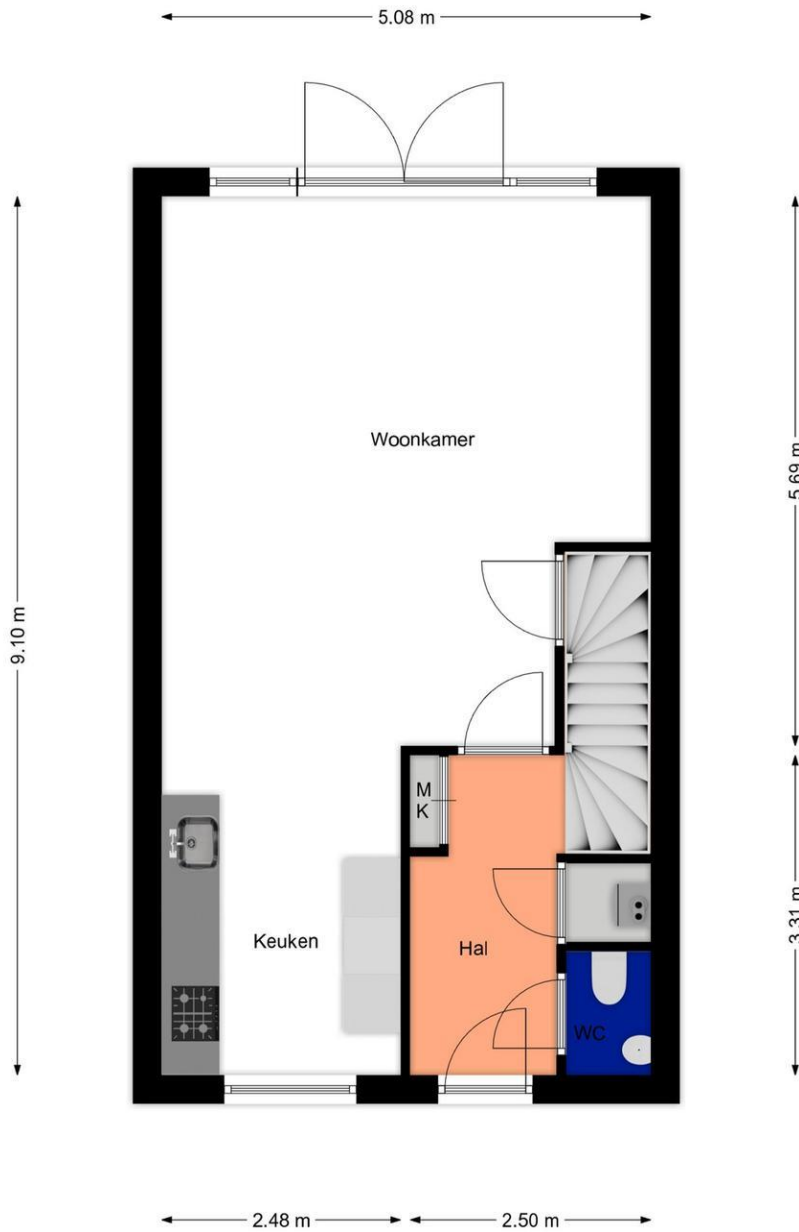

## Begane grond

De plattegronden zijn geproduceerd voor promotionele doeleinden.  
Aan de plattegronden kunnen geen rechten worden ontleend.

Woonkoppel Makelaardij B.V.  
Jeudestraat 94  
4011 GN, ZOELLEN  
Tel: 0344234523  
E-mail: [info@woonkoppel.nl](mailto:info@woonkoppel.nl)  
[www.woonkoppel.nl](http://www.woonkoppel.nl)





## Plattegrond

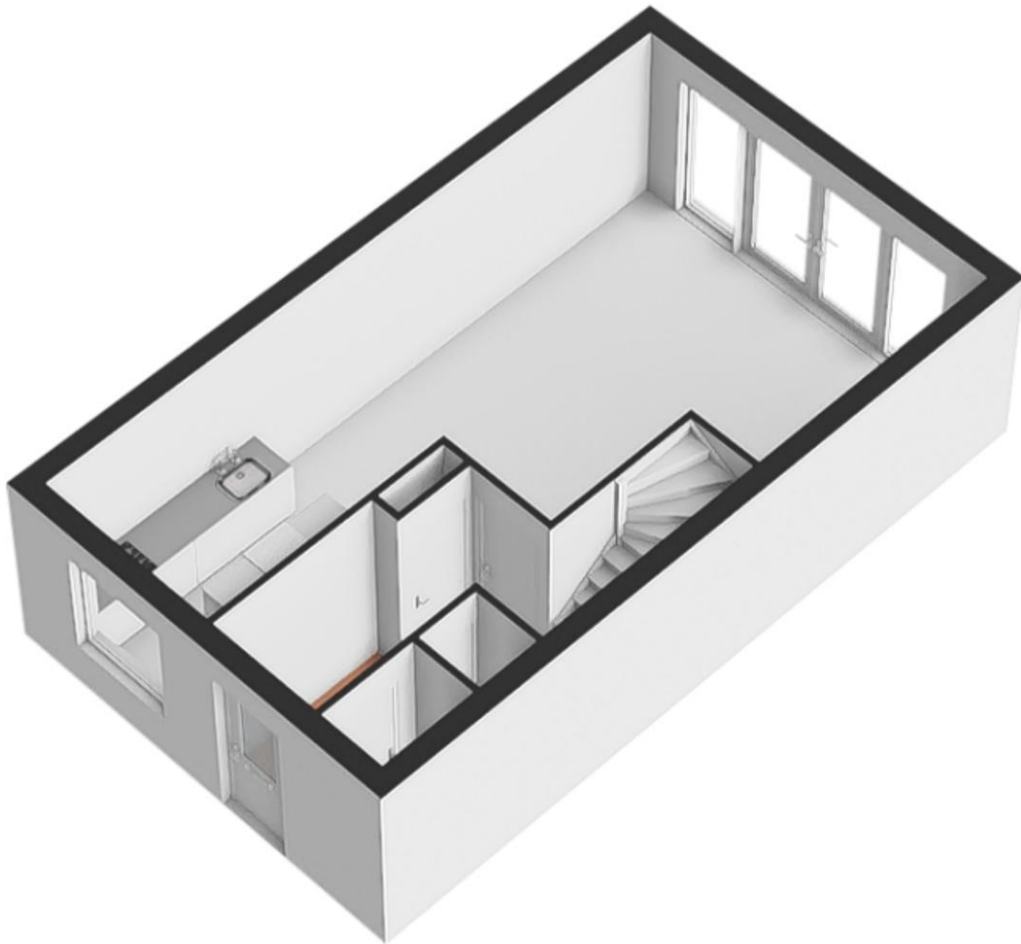

## Plattegrond

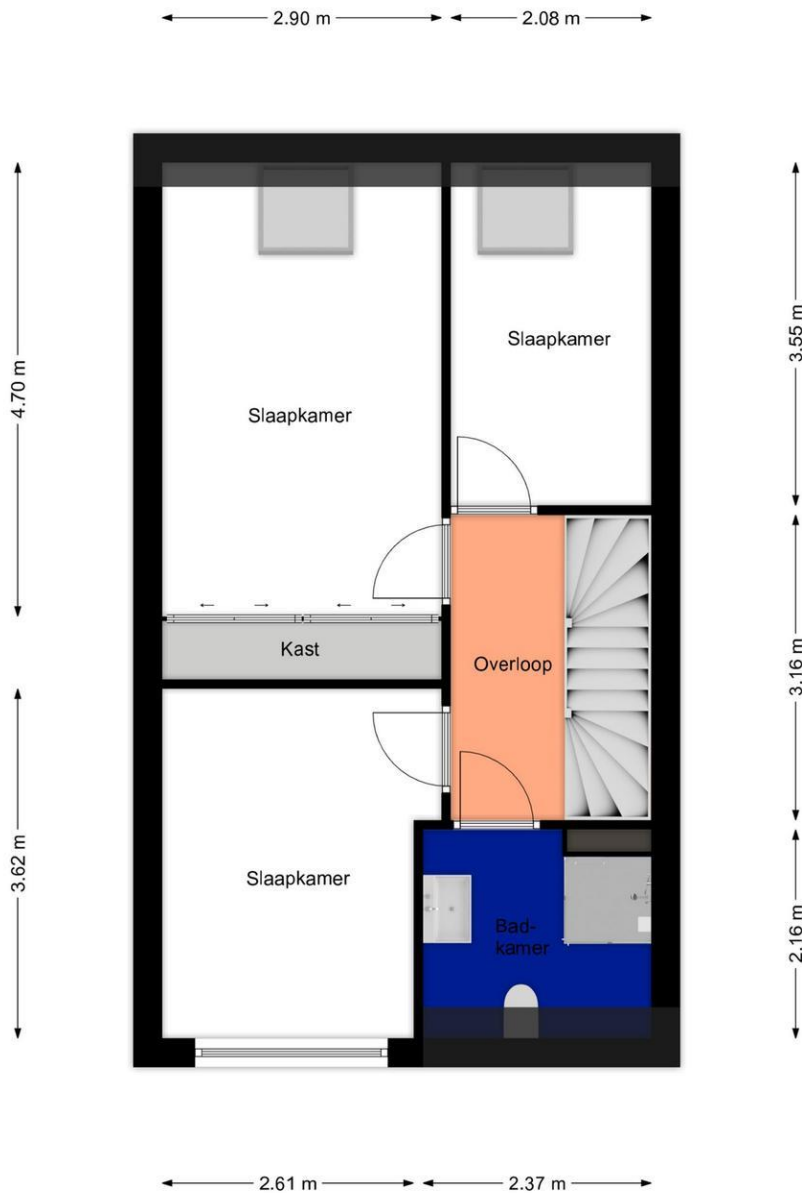

## 1e Verdieping

De plattegronden zijn geproduceerd voor promotionele doeleinden.  
Aan de plattegronden kunnen geen rechten worden ontleend.



## Plattegrond

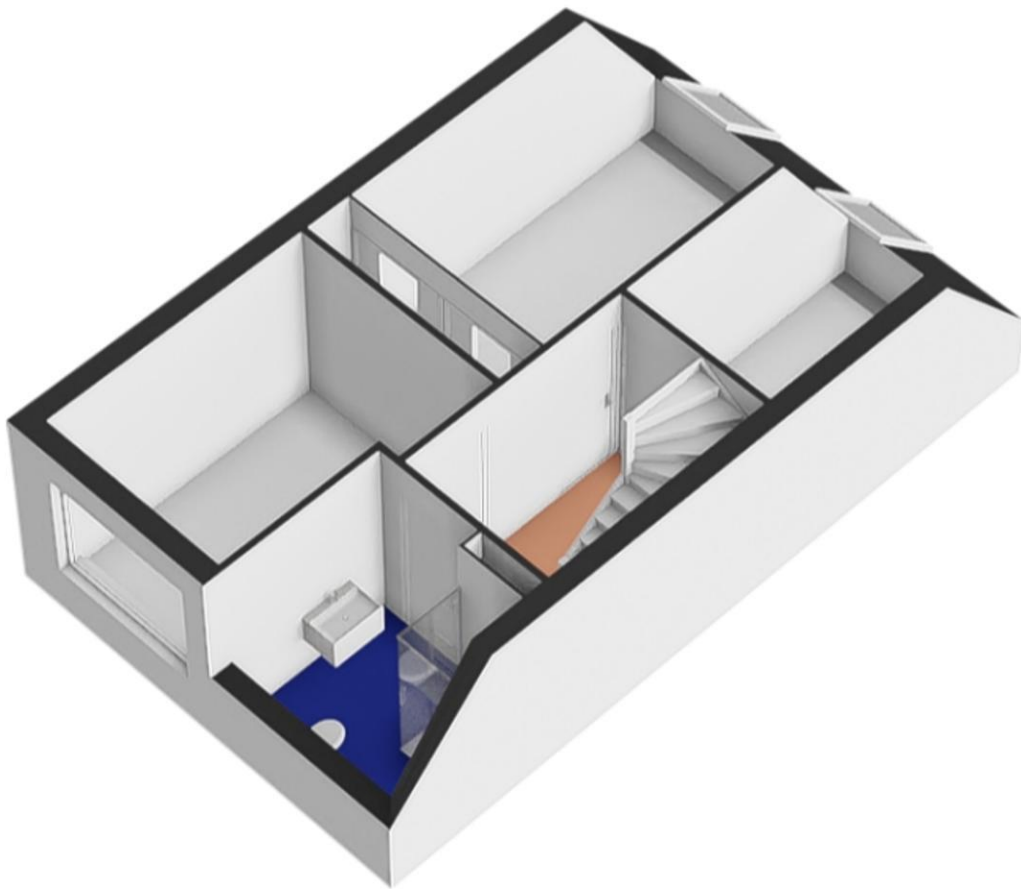

## Plattegrond

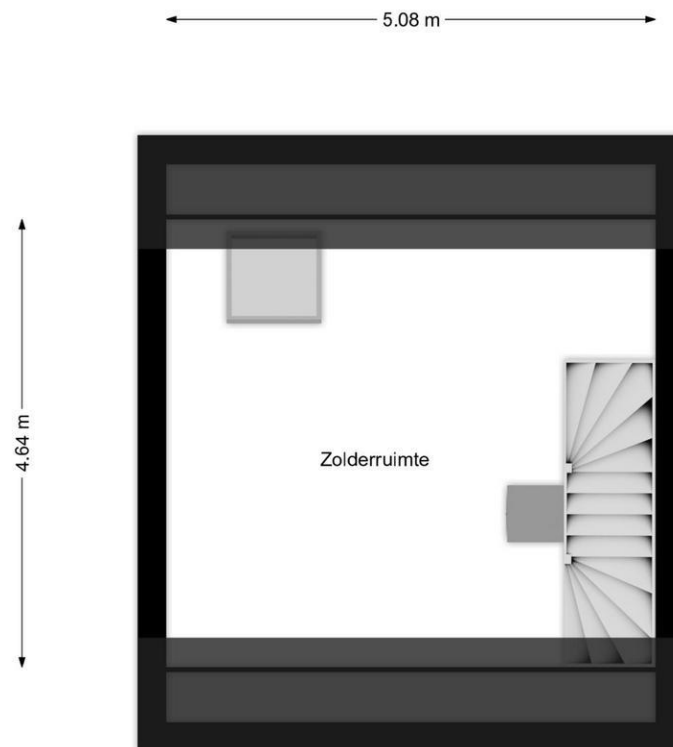

## 2e Verdieping

De plattegronden zijn geproduceerd voor promotionele doeleinden.  
Aan de plattegronden kunnen geen rechten worden ontleend.



## Plattegrond

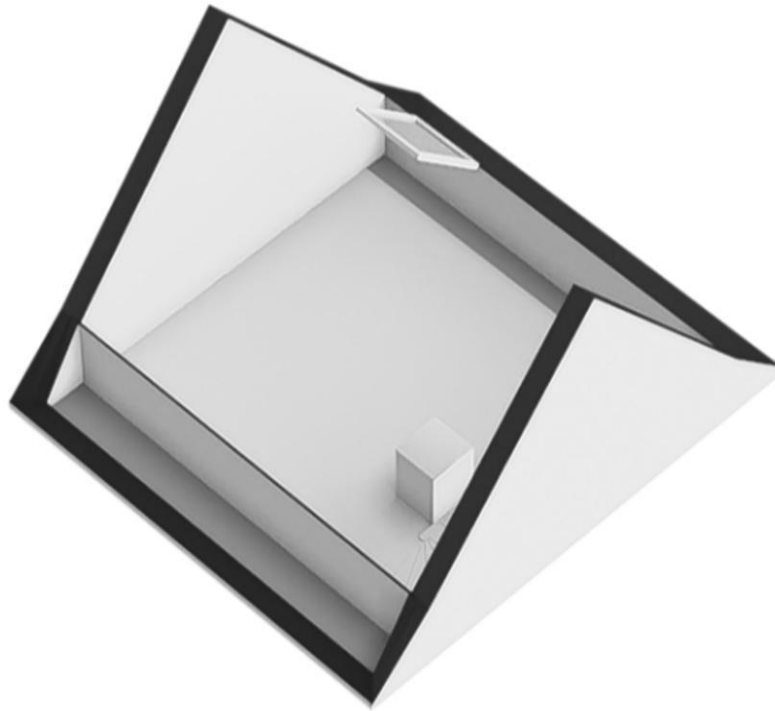

## Plattegrond

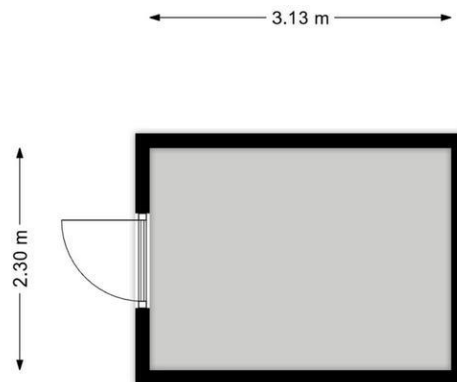

## Berging

De plattegronden zijn geproduceerd voor promotionele doeleinden.  
Aan de plattegronden kunnen geen rechten worden ontleend.



## Plattegrond



## Lijst van zaken

	Blijft achter	Gaat mee	Kan worden overgenomen	n.v.t.
<b>Woning</b>				
<i>Interieur</i>				
Verlichting, te weten:				
- Inbouwspots/dimmers	<input checked="" type="checkbox"/>	<input type="checkbox"/>	<input type="checkbox"/>	<input type="checkbox"/>
- Opbouwspots/armaturen/lampen/dimmers	<input checked="" type="checkbox"/>	<input type="checkbox"/>	<input type="checkbox"/>	<input type="checkbox"/>
- Losse (hang)lampen	<input type="checkbox"/>	<input type="checkbox"/>	<input type="checkbox"/>	<input checked="" type="checkbox"/>
- Staande lamp / tafellampjes / nachtkastlampjes	<input type="checkbox"/>	<input checked="" type="checkbox"/>	<input type="checkbox"/>	<input type="checkbox"/>
-	<input type="checkbox"/>	<input type="checkbox"/>	<input type="checkbox"/>	<input checked="" type="checkbox"/>
(Losse)kasten, legplanken, te weten:				
- Schuifdeurkast op maat slaapkamer	<input checked="" type="checkbox"/>	<input type="checkbox"/>	<input type="checkbox"/>	<input type="checkbox"/>
-	<input type="checkbox"/>	<input type="checkbox"/>	<input type="checkbox"/>	<input checked="" type="checkbox"/>
Raamdecoratie/zonwering binnen, te weten:				
- Gordijnrails	<input checked="" type="checkbox"/>	<input type="checkbox"/>	<input type="checkbox"/>	<input type="checkbox"/>
- Gordijnen	<input checked="" type="checkbox"/>	<input type="checkbox"/>	<input type="checkbox"/>	<input type="checkbox"/>
- Overgordijnen	<input checked="" type="checkbox"/>	<input type="checkbox"/>	<input type="checkbox"/>	<input type="checkbox"/>
- Vitrages	<input checked="" type="checkbox"/>	<input type="checkbox"/>	<input type="checkbox"/>	<input type="checkbox"/>
- Rolgordijnen	<input checked="" type="checkbox"/>	<input type="checkbox"/>	<input type="checkbox"/>	<input type="checkbox"/>
- Lamellen	<input type="checkbox"/>	<input type="checkbox"/>	<input type="checkbox"/>	<input checked="" type="checkbox"/>
- Jaloezieën	<input checked="" type="checkbox"/>	<input type="checkbox"/>	<input type="checkbox"/>	<input type="checkbox"/>
- (Losse) horren/rolhorren	<input checked="" type="checkbox"/>	<input type="checkbox"/>	<input type="checkbox"/>	<input type="checkbox"/>
-	<input type="checkbox"/>	<input type="checkbox"/>	<input type="checkbox"/>	<input checked="" type="checkbox"/>
-	<input type="checkbox"/>	<input type="checkbox"/>	<input type="checkbox"/>	<input checked="" type="checkbox"/>
Vloerdecoratie, te weten:				
- Vloerbedekking	<input type="checkbox"/>	<input type="checkbox"/>	<input type="checkbox"/>	<input checked="" type="checkbox"/>
- Parketvloer	<input type="checkbox"/>	<input type="checkbox"/>	<input type="checkbox"/>	<input checked="" type="checkbox"/>
- Houten vloer(delen)	<input type="checkbox"/>	<input type="checkbox"/>	<input type="checkbox"/>	<input checked="" type="checkbox"/>
- Laminaat	<input checked="" type="checkbox"/>	<input type="checkbox"/>	<input type="checkbox"/>	<input type="checkbox"/>
- Plavuizen	<input checked="" type="checkbox"/>	<input type="checkbox"/>	<input type="checkbox"/>	<input type="checkbox"/>
-	<input type="checkbox"/>	<input type="checkbox"/>	<input type="checkbox"/>	<input checked="" type="checkbox"/>
-	<input type="checkbox"/>	<input type="checkbox"/>	<input type="checkbox"/>	<input checked="" type="checkbox"/>
(Voorzet) openhaard met toebehoren	<input type="checkbox"/>	<input type="checkbox"/>	<input type="checkbox"/>	<input checked="" type="checkbox"/>
Allesbrander	<input type="checkbox"/>	<input type="checkbox"/>	<input type="checkbox"/>	<input checked="" type="checkbox"/>
Houtkachel	<input type="checkbox"/>	<input type="checkbox"/>	<input type="checkbox"/>	<input checked="" type="checkbox"/>
(Gas)kachels	<input type="checkbox"/>	<input type="checkbox"/>	<input type="checkbox"/>	<input checked="" type="checkbox"/>

	Blijft achter	Gaat mee	Kan worden overgenomen	n.v.t.
Designradiator(en)	<input type="checkbox"/>	<input type="checkbox"/>	<input type="checkbox"/>	<input checked="" type="checkbox"/>
Radiatorafwerking	<input type="checkbox"/>	<input type="checkbox"/>	<input type="checkbox"/>	<input checked="" type="checkbox"/>
Overig, te weten:				
- Spiegelwanden	<input type="checkbox"/>	<input type="checkbox"/>	<input type="checkbox"/>	<input checked="" type="checkbox"/>
- Schilderij ophangstelsysteem	<input type="checkbox"/>	<input type="checkbox"/>	<input type="checkbox"/>	<input checked="" type="checkbox"/>
- Traphekje begane grond	<input checked="" type="checkbox"/>	<input type="checkbox"/>	<input type="checkbox"/>	<input type="checkbox"/>
-	<input type="checkbox"/>	<input type="checkbox"/>	<input type="checkbox"/>	<input checked="" type="checkbox"/>
-	<input type="checkbox"/>	<input type="checkbox"/>	<input type="checkbox"/>	<input checked="" type="checkbox"/>
-	<input type="checkbox"/>	<input type="checkbox"/>	<input type="checkbox"/>	<input checked="" type="checkbox"/>

#### Keuken

Keukenblok (met bovenkasten)	<input checked="" type="checkbox"/>	<input type="checkbox"/>	<input type="checkbox"/>	<input type="checkbox"/>
Keuken (inbouw)apparatuur, te weten:				
- Kookplaat	<input checked="" type="checkbox"/>	<input type="checkbox"/>	<input type="checkbox"/>	<input type="checkbox"/>
- (Gas)fornuis	<input type="checkbox"/>	<input type="checkbox"/>	<input type="checkbox"/>	<input checked="" type="checkbox"/>
- Afzuigkap	<input checked="" type="checkbox"/>	<input type="checkbox"/>	<input type="checkbox"/>	<input type="checkbox"/>
- Magnetron	<input type="checkbox"/>	<input type="checkbox"/>	<input type="checkbox"/>	<input checked="" type="checkbox"/>
- Oven	<input type="checkbox"/>	<input type="checkbox"/>	<input type="checkbox"/>	<input checked="" type="checkbox"/>
- Combi-oven/combimagnetron	<input checked="" type="checkbox"/>	<input type="checkbox"/>	<input type="checkbox"/>	<input type="checkbox"/>
- Koelkast	<input type="checkbox"/>	<input type="checkbox"/>	<input type="checkbox"/>	<input checked="" type="checkbox"/>
- Vriezer	<input type="checkbox"/>	<input type="checkbox"/>	<input type="checkbox"/>	<input checked="" type="checkbox"/>
- Koel-vriescombinatie	<input checked="" type="checkbox"/>	<input type="checkbox"/>	<input type="checkbox"/>	<input type="checkbox"/>
- Vaatwasser	<input checked="" type="checkbox"/>	<input type="checkbox"/>	<input type="checkbox"/>	<input type="checkbox"/>
- Quooker	<input checked="" type="checkbox"/>	<input type="checkbox"/>	<input type="checkbox"/>	<input type="checkbox"/>
- Koffiezetapparaat	<input type="checkbox"/>	<input checked="" type="checkbox"/>	<input type="checkbox"/>	<input type="checkbox"/>
-	<input type="checkbox"/>	<input type="checkbox"/>	<input type="checkbox"/>	<input checked="" type="checkbox"/>
-	<input type="checkbox"/>	<input type="checkbox"/>	<input type="checkbox"/>	<input checked="" type="checkbox"/>
Keukenaccessoires, te weten:				
-	<input type="checkbox"/>	<input type="checkbox"/>	<input type="checkbox"/>	<input checked="" type="checkbox"/>
-	<input type="checkbox"/>	<input type="checkbox"/>	<input type="checkbox"/>	<input checked="" type="checkbox"/>
-	<input type="checkbox"/>	<input type="checkbox"/>	<input type="checkbox"/>	<input checked="" type="checkbox"/>
-	<input type="checkbox"/>	<input type="checkbox"/>	<input type="checkbox"/>	<input checked="" type="checkbox"/>
-	<input type="checkbox"/>	<input type="checkbox"/>	<input type="checkbox"/>	<input checked="" type="checkbox"/>
-	<input type="checkbox"/>	<input type="checkbox"/>	<input type="checkbox"/>	<input checked="" type="checkbox"/>
-	<input type="checkbox"/>	<input type="checkbox"/>	<input type="checkbox"/>	<input checked="" type="checkbox"/>
-	<input type="checkbox"/>	<input type="checkbox"/>	<input type="checkbox"/>	<input checked="" type="checkbox"/>

#### Sanitair/sauna

Toilet met de volgende toebehoren:				
- Toilet	<input checked="" type="checkbox"/>	<input type="checkbox"/>	<input type="checkbox"/>	<input type="checkbox"/>

Woonkoppel Makelaardij B.V.  
 Jeudestraat 94  
 4011 GN, ZOELLEN  
 Tel: 0344234523  
 E-mail: info@woonkoppel.nl  
 www.woonkoppel.nl





- Toilethouder	<input checked="" type="checkbox"/>	<input type="checkbox"/>	<input type="checkbox"/>	<input type="checkbox"/>
- Toiletborstel(houder)	<input checked="" type="checkbox"/>	<input type="checkbox"/>	<input type="checkbox"/>	<input type="checkbox"/>
- Fontein	<input checked="" type="checkbox"/>	<input type="checkbox"/>	<input type="checkbox"/>	<input type="checkbox"/>
-	<input type="checkbox"/>	<input type="checkbox"/>	<input type="checkbox"/>	<input checked="" type="checkbox"/>
-	<input type="checkbox"/>	<input type="checkbox"/>	<input type="checkbox"/>	<input checked="" type="checkbox"/>
Badkamer met de volgende toebehoren:				
- Ligbad	<input type="checkbox"/>	<input type="checkbox"/>	<input type="checkbox"/>	<input checked="" type="checkbox"/>
- Jacuzzi/whirlpool	<input type="checkbox"/>	<input type="checkbox"/>	<input type="checkbox"/>	<input checked="" type="checkbox"/>
- Douche (cabine/scherm)	<input checked="" type="checkbox"/>	<input type="checkbox"/>	<input type="checkbox"/>	<input type="checkbox"/>
- Stoomdouche (cabine)	<input type="checkbox"/>	<input type="checkbox"/>	<input type="checkbox"/>	<input checked="" type="checkbox"/>
- Wastafel	<input checked="" type="checkbox"/>	<input type="checkbox"/>	<input type="checkbox"/>	<input type="checkbox"/>

	Blijft achter	Gaat mee	Kan worden overgenomen	n.v.t.
- Wastafelmeubel	<input checked="" type="checkbox"/>	<input type="checkbox"/>	<input type="checkbox"/>	<input type="checkbox"/>
- Planchet	<input type="checkbox"/>	<input type="checkbox"/>	<input type="checkbox"/>	<input checked="" type="checkbox"/>
- Toiletkast	<input type="checkbox"/>	<input type="checkbox"/>	<input type="checkbox"/>	<input checked="" type="checkbox"/>
- Toilet	<input checked="" type="checkbox"/>	<input type="checkbox"/>	<input type="checkbox"/>	<input type="checkbox"/>
- Toilethouder	<input checked="" type="checkbox"/>	<input type="checkbox"/>	<input type="checkbox"/>	<input type="checkbox"/>
- Toiletborstel(houder)	<input checked="" type="checkbox"/>	<input type="checkbox"/>	<input type="checkbox"/>	<input type="checkbox"/>
-	<input type="checkbox"/>	<input type="checkbox"/>	<input type="checkbox"/>	<input checked="" type="checkbox"/>
-	<input type="checkbox"/>	<input type="checkbox"/>	<input type="checkbox"/>	<input checked="" type="checkbox"/>
Sauna met toebehoren	<input type="checkbox"/>	<input type="checkbox"/>	<input type="checkbox"/>	<input checked="" type="checkbox"/>
	<input type="checkbox"/>	<input type="checkbox"/>	<input type="checkbox"/>	<input checked="" type="checkbox"/>
	<input type="checkbox"/>	<input type="checkbox"/>	<input type="checkbox"/>	<input checked="" type="checkbox"/>
<i>Exterieur/installaties/veiligheid/energiebesparing</i>				
Schotel/antenne	<input type="checkbox"/>	<input type="checkbox"/>	<input type="checkbox"/>	<input checked="" type="checkbox"/>
Brievenbus	<input checked="" type="checkbox"/>	<input type="checkbox"/>	<input type="checkbox"/>	<input type="checkbox"/>
Kluis	<input type="checkbox"/>	<input type="checkbox"/>	<input type="checkbox"/>	<input checked="" type="checkbox"/>
(Voordeur)bel	<input checked="" type="checkbox"/>	<input type="checkbox"/>	<input type="checkbox"/>	<input type="checkbox"/>
Alarminstallatie	<input type="checkbox"/>	<input type="checkbox"/>	<input type="checkbox"/>	<input checked="" type="checkbox"/>
(Veiligheids)sloten en overige inbraakpreventie	<input checked="" type="checkbox"/>	<input type="checkbox"/>	<input type="checkbox"/>	<input type="checkbox"/>
Rookmelders	<input checked="" type="checkbox"/>	<input type="checkbox"/>	<input type="checkbox"/>	<input type="checkbox"/>
(Klok)thermostaat	<input checked="" type="checkbox"/>	<input type="checkbox"/>	<input type="checkbox"/>	<input type="checkbox"/>
Airconditioning	<input checked="" type="checkbox"/>	<input type="checkbox"/>	<input type="checkbox"/>	<input type="checkbox"/>
Warmwatervoorziening, te weten:				
- Via CV-installatie	<input checked="" type="checkbox"/>	<input type="checkbox"/>	<input type="checkbox"/>	<input type="checkbox"/>
- Boiler	<input type="checkbox"/>	<input type="checkbox"/>	<input type="checkbox"/>	<input checked="" type="checkbox"/>
- Geiser	<input type="checkbox"/>	<input type="checkbox"/>	<input type="checkbox"/>	<input checked="" type="checkbox"/>
-	<input type="checkbox"/>	<input type="checkbox"/>	<input type="checkbox"/>	<input checked="" type="checkbox"/>
-	<input type="checkbox"/>	<input type="checkbox"/>	<input type="checkbox"/>	<input checked="" type="checkbox"/>
-	<input type="checkbox"/>	<input type="checkbox"/>	<input type="checkbox"/>	<input checked="" type="checkbox"/>
Screens	<input type="checkbox"/>	<input type="checkbox"/>	<input type="checkbox"/>	<input checked="" type="checkbox"/>
Rolluiken	<input type="checkbox"/>	<input type="checkbox"/>	<input type="checkbox"/>	<input checked="" type="checkbox"/>
Zonwering buiten	<input type="checkbox"/>	<input type="checkbox"/>	<input type="checkbox"/>	<input checked="" type="checkbox"/>
-	<input type="checkbox"/>	<input type="checkbox"/>	<input type="checkbox"/>	<input checked="" type="checkbox"/>
-	<input type="checkbox"/>	<input type="checkbox"/>	<input type="checkbox"/>	<input checked="" type="checkbox"/>
-	<input type="checkbox"/>	<input type="checkbox"/>	<input type="checkbox"/>	<input checked="" type="checkbox"/>
Isolatievoorzieningen (voorzetramen/radiatorfolie etc.), te weten:				
-	<input type="checkbox"/>	<input type="checkbox"/>	<input type="checkbox"/>	<input checked="" type="checkbox"/>
-	<input type="checkbox"/>	<input type="checkbox"/>	<input type="checkbox"/>	<input checked="" type="checkbox"/>
Telefoonaansluiting/internetaansluiting	<input type="checkbox"/>	<input checked="" type="checkbox"/>	<input type="checkbox"/>	<input type="checkbox"/>
Veiligheidsschakelaar wasautomaat	<input type="checkbox"/>	<input type="checkbox"/>	<input type="checkbox"/>	<input checked="" type="checkbox"/>

Waterslot wasautomaat	<input type="checkbox"/>	<input type="checkbox"/>	<input type="checkbox"/>	<input checked="" type="checkbox"/>
Zonnepanelen	<input checked="" type="checkbox"/>	<input type="checkbox"/>	<input type="checkbox"/>	<input type="checkbox"/>
Oplaadpunt elektrische auto	<input type="checkbox"/>	<input type="checkbox"/>	<input type="checkbox"/>	<input checked="" type="checkbox"/>
Waterontharder BWT	<input checked="" type="checkbox"/>	<input type="checkbox"/>	<input type="checkbox"/>	<input type="checkbox"/>
	<input type="checkbox"/>	<input type="checkbox"/>	<input type="checkbox"/>	<input checked="" type="checkbox"/>

Woonkoppel Makelaardij B.V.  
Jeudestraat 94  
4011 GN, ZOELLEN  
Tel: 0344234523  
E-mail: [info@woonkoppel.nl](mailto:info@woonkoppel.nl)  
[www.woonkoppel.nl](http://www.woonkoppel.nl)





	Blijft achter	Gaat mee	Kan worden overgenomen	n.v.t.
<b>Tuin</b>				
<i>Inrichting</i>				
Tuinaanleg/bestrating	<input checked="" type="checkbox"/>	<input type="checkbox"/>	<input type="checkbox"/>	<input type="checkbox"/>
Beplanting	<input checked="" type="checkbox"/>	<input type="checkbox"/>	<input type="checkbox"/>	<input type="checkbox"/>
	<input type="checkbox"/>	<input type="checkbox"/>	<input type="checkbox"/>	<input checked="" type="checkbox"/>
<i>Verlichting/installaties</i>				
Buitenverlichting	<input checked="" type="checkbox"/>	<input type="checkbox"/>	<input type="checkbox"/>	<input type="checkbox"/>
Tijd- of schemerschakelaar/bewegingsmelder	<input checked="" type="checkbox"/>	<input type="checkbox"/>	<input type="checkbox"/>	<input type="checkbox"/>
	<input type="checkbox"/>	<input type="checkbox"/>	<input type="checkbox"/>	<input checked="" type="checkbox"/>
<i>Bebouwing</i>				
Tuinhuis/buitenberging	<input checked="" type="checkbox"/>	<input type="checkbox"/>	<input type="checkbox"/>	<input type="checkbox"/>
Kasten/werkbank in tuinhuis/berging	<input checked="" type="checkbox"/>	<input type="checkbox"/>	<input type="checkbox"/>	<input type="checkbox"/>
(Broei)kas	<input type="checkbox"/>	<input type="checkbox"/>	<input type="checkbox"/>	<input checked="" type="checkbox"/>
	<input type="checkbox"/>	<input type="checkbox"/>	<input type="checkbox"/>	<input checked="" type="checkbox"/>
	<input type="checkbox"/>	<input type="checkbox"/>	<input type="checkbox"/>	<input checked="" type="checkbox"/>
<b>Overig</b>				
Overige tuin, te weten:				
- (Sier)hek	<input checked="" type="checkbox"/>	<input type="checkbox"/>	<input type="checkbox"/>	<input type="checkbox"/>
- Vlaggenmast(houder)	<input type="checkbox"/>	<input type="checkbox"/>	<input type="checkbox"/>	<input checked="" type="checkbox"/>
- Oprolbare waterslang haspel aan buitenmuur	<input checked="" type="checkbox"/>	<input type="checkbox"/>	<input type="checkbox"/>	<input type="checkbox"/>
-	<input type="checkbox"/>	<input type="checkbox"/>	<input type="checkbox"/>	<input checked="" type="checkbox"/>
<b>Overig</b>				
<b>Zijn er zaken die geen eigendom zijn van verkoper omdat er sprake is van een leasecontract of huurcontract. Zo ja, neemt verkoper de zaak mee of wordt het betreffende contract overgenomen?</b>	<b>Ja</b>	<b>Nee</b>	<b>Gaat mee</b>	<b>Moet worden overgenomen</b>
CV	<input type="checkbox"/>	<input checked="" type="checkbox"/>	<input type="checkbox"/>	<input type="checkbox"/>
Boiler	<input type="checkbox"/>	<input checked="" type="checkbox"/>	<input type="checkbox"/>	<input type="checkbox"/>
Zonnepanelen	<input type="checkbox"/>	<input checked="" type="checkbox"/>	<input type="checkbox"/>	<input type="checkbox"/>
	<input type="checkbox"/>	<input checked="" type="checkbox"/>	<input type="checkbox"/>	<input type="checkbox"/>
	<input type="checkbox"/>	<input checked="" type="checkbox"/>	<input type="checkbox"/>	<input type="checkbox"/>
	<input type="checkbox"/>	<input checked="" type="checkbox"/>	<input type="checkbox"/>	<input type="checkbox"/>
Bijlage(n) over te nemen contracten:				
-				
-				

# Vragenlijst voor de verkoop van een woning

## DEEL B

### 1. Bijzonderheden

- a. Zijn er nadat u het perceel in eigendom hebt gekregen nog andere, eventuele aanvullende notariële of onderhandse akten opgesteld met betrekking tot het perceel? **Nee**  
Zo ja, welke? : \_\_\_\_\_
- b. Zijn er mondelinge of schriftelijke afspraken gemaakt over aangrenzende percelen? **Nee**  
(Denk hierbij aan regelingen voor het gebruik van een poort, schuur, garage, tuin, overeenkomsten met meerdere burens, toezeggingen, erfafscheidingen.)  
Zo ja, welke zijn dat : \_\_\_\_\_
- c. Wijken de huidige terreinafscheidingen af van de kadastrale eigendomsgrenzen? **Nee**  
(Denk hierbij ook aan strookjes grond van de gemeente die u in gebruik heeft, of grond van u die gebruikt wordt door de burens.)  
Zo ja, waaruit bestaat die afwijking? : \_\_\_\_\_
- d. Is een gedeelte van uw pand, schuur, garage of schutting gebouwd op grond van de burens of andersom? **Nee**  
Zo ja, graag nader toelichten : \_\_\_\_\_
- e. Heeft u grond van derden in gebruik? **Nee**  
Zo ja, welke grond? : \_\_\_\_\_
- f. Rusten er 'bijzondere lasten en beperkingen' op de woning en/of het perceel? (Bijzondere lasten en beperkingen kunnen privaatrechtelijke beperkingen zijn zoals (lijdende) erfdiensbaarheden (bijvoorbeeld een recht van overpad), kwalitatieve verplichtingen, kettingbedingen, vruchtgebruik, voorkeursrecht (bijvoorbeeld een eerste recht van koop), opstalrecht, erfpacht, huurkoop. Het kan ook gaan om publiekrechtelijke beperkingen zoals een aanschrijving van de gemeente in het kader van een illegale verbouwing) **Nee**  
Zo ja, welke? : \_\_\_\_\_
- g. Is de Wet voorkeursrecht gemeenten van toepassing? **Nee**
- h. Is er een anti-speculatiebeding van toepassing op de woning? **Nee**  
Zo ja, hoe lang nog? : \_\_\_\_\_
- i. Is er sprake van een beschermd stads- of dorpsgezicht of loopt er een procedure tot aanwijzing daartoe? **Nee**  
Is er sprake van een gemeentelijk-, provinciaal-of rijksmonument of loopt er een procedure tot aanwijzing daartoe? **Nee**  
Is er volgens het bestemmingsplan sprake van een beeldbepalend of karakteristiek object? **Nee**
- j. Is er sprake (geweest) van ruilverkaveling? **Nee**  
Zo ja, moet u hiervoor ruilverkavelingsrente betalen? Ja / Nee  
Zo ja, hoeveel en voor hoe lang? Bedrag: €

- Duur : \_\_\_\_\_
- k. Is er sprake van onteigening? **Nee**
- l. Is de woning of de grond geheel of gedeeltelijk verhuurd of bij anderen in gebruik? **Nee**
- Zo ja: Is er een huurcontract? Ja / Nee
- Welk gedeelte is verhuurd? : \_\_\_\_\_
- Welke delen vallen onder gezamenlijk gebruik? : \_\_\_\_\_
- Welke zaken zijn van de huurder en mag hij verwijderen bij ontruiming?  
(Bijvoorbeeld geiser, keuken, lampen.) : \_\_\_\_\_
- Heeft de huurder een waarborgsom gestort? Ja / Nee
- Zo ja, hoeveel? € \_\_\_\_\_
- Heeft u nog andere afspraken met de huurders gemaakt? Ja / Nee
- Zo ja, welke? : \_\_\_\_\_
- m. Is er over het pand een geschil/procedures gaande, al dan niet bij de rechter, huurcommissie of een andere instantie? (bijvoorbeeld onteigening/kwesties met burens, zoals erfdiensbaaheden, recht van overpad, erfafscheidingen e.d.) **Nee**
- Zo ja, welke is/zijn dat? : \_\_\_\_\_
- n. Is er bezwaar gemaakt tegen de waardebeschikking WOZ? **Nee**
- Zo ja, toelichting : \_\_\_\_\_
- o. Zijn er door de overheid of nutsbedrijven verbeteringen of herstellingen voorgeschreven of aangekondigd die nog niet naar behoren zijn uitgevoerd? **Nee**
- Zo ja, welke? : \_\_\_\_\_
- p. Zijn er in het verleden subsidies of premies verstrekt die bij verkoop van de woning voor een deel kunnen worden teruggevorderd? **Nee**
- Zo ja, welke? : \_\_\_\_\_
- q. Is het pand onbewoonbaar verklaard of in het verleden ooit onbewoonbaar verklaard geweest? **Nee**
- Zo ja, waarom? : \_\_\_\_\_
- r. Is er bij verkoop sprake van een omzetbelastingheffing? **Nee**  
(Bijvoorbeeld omdat het een voormalig bedrijfsonroerendgoed is, of een woning met praktijkgedeelte, of omdat u pas ingrijpend verbouwd hebt.)
- Zo ja, waarom? : \_\_\_\_\_
- s. Hoe gebruikt u de woning nu? (Bijvoorbeeld woning, : **Woning.**  
praktijk, winkel, opslag)



Is dat gebruik volgens de gemeente toegestaan? **Ja**  
Zo nee, heeft de gemeente dit strijdige gebruik wel eens bij u aangekaart? Ja / Nee / n.v.t.

Hoe heeft de gemeente dit strijdige gebruik bij u aangekaart? : \_\_\_\_\_

## 2. Gevels

a. Is er sprake (geweest) van vochtdoorslag of aanhoudend vochtige plekken op de gevels? **Nee**  
Zo ja, waar? : \_\_\_\_\_

b. Zijn er (gerepareerde) scheuren/beschadigingen in/aan de gevels aanwezig? **Nee**  
Zo ja, waar? : \_\_\_\_\_

c. Zijn de gevels tijdens de bouw geïsoleerd? **Nee**  
Zo nee, zijn de gevels daarna geïsoleerd? **Nee**  
Is er sprake van volledige isolatie? **Nee**  
Zo nee, welke delen zijn er niet geïsoleerd? : \_\_\_\_\_

d. Zijn de gevels ooit gereinigd? **Nee**  
Zo ja, volgens welke methode en wanneer? : \_\_\_\_\_

## 3. Dak(en)

a. Hoe oud zijn de daken?  
Platte daken : **Van het bouwjaar 2018**  
Overige daken : **Van het bouwjaar 2018**

b. Heeft u last van daklekkages (gehad)? **Nee**  
Zo ja, waar? : \_\_\_\_\_

c. Zijn er in het verleden gebreken geconstateerd aan de dakconstructie zoals scheve, doorbuigende, krakende, beschadigde en/of aangetaste dakdelen? **Nee**  
Zo ja, waar? : \_\_\_\_\_

d. Heeft u het dak al eens (gedeeltelijk) laten vernieuwen c.q. laten repareren? **Nee**  
Zo ja, welk (gedeelte van het) dak en waarom? : \_\_\_\_\_

e. Is het dak tijdens de bouw geïsoleerd? **Ja**  
Zo nee, is het dak daarna geïsoleerd? Ja / Nee / Niet bekend

Is er sprake van volledige isolatie? **Ja**  
Zo nee, welke delen zijn er niet geïsoleerd? : \_\_\_\_\_

f. Zijn de regenwaterafvoeren lek of verstopt? **Nee**  
Zo ja, toelichting : \_\_\_\_\_

g. Zijn de dakgoten lek of verstopt? **Nee**  
Zo ja, toelichting : \_\_\_\_\_  
\_\_\_\_\_

#### 4. Kozijnen, ramen, en deuren

a. Wanneer zijn de kozijnen, ramen en deuren voor het laatst geschilderd? : **2019**  
Is dit gebeurd door een erkend schildersbedrijf? **Ja**  
Zo ja, door wie? : **Door de aannemer Van Grootheest.**

b. Functioneren alle scharnieren en sloten? **Ja**  
Zo nee, toelichting : \_\_\_\_\_  
\_\_\_\_\_

c. Zijn voor alle afsluitbare deuren, ramen etc. sleutels aanwezig? **Ja**  
Zo nee, voor welke deuren, ramen etc. niet? : \_\_\_\_\_  
\_\_\_\_\_

d. Is er sprake van isolerende beglazing? **Ja**  
Is er sprake van volledige isolatie? **Ja**  
Zo nee, welke delen zijn er niet geïsoleerd? : \_\_\_\_\_  
\_\_\_\_\_

e. Is er bij de isolerende beglazing sprake van condensvorming tussen het glas? **Nee**  
(Denk aan lekkende ruiten.)  
Zo ja, waar? : \_\_\_\_\_  
\_\_\_\_\_

#### 5. Vloeren, plafonds en wanden

a. Is er sprake (geweest) van vochtdoorslag of optrekkend vocht op vloeren, plafonds en/of wanden? **Nee**  
Zo ja, waar? : \_\_\_\_\_  
\_\_\_\_\_

b. Is er sprake (geweest) van schimmelvorming op de vloeren, plafonds en/of wanden? **Nee**  
Zo ja, waar? : \_\_\_\_\_  
\_\_\_\_\_

c. Zijn er (gerepareerde) of (verborgen) scheuren en/of beschadigingen in/aan vloeren, plafonds en/of wanden aanwezig? **Nee**  
Zo ja, waar? : \_\_\_\_\_  
\_\_\_\_\_

d. Hebben zich in het verleden problemen voorgedaan met de afwerkingen? (Bijvoorbeeld loszittend tegelwerk, loslatend behang of spuitwerk, holklinkend of loszittend stucwerk, etc.) **Nee**  
Zo ja, waar? : \_\_\_\_\_  
\_\_\_\_\_

e. Is er sprake (geweest) van gebreken aan de vloerconstructie, zoals scheve, doorbuigende, krakende, beschadigde en/of aangetaste vloerdelen? **Nee**  
Zo ja, waar? : \_\_\_\_\_  
\_\_\_\_\_

f. Is er sprake van vloerisolatie? **Ja**  
Is er sprake van volledige isolatie? **Niet bekend**

Zo nee, welke delen zijn er niet geïsoleerd? : \_\_\_\_\_  
\_\_\_\_\_

## 6. Kelder, kruipruimte en fundering

a. Is er sprake (geweest) van gebreken aan de fundering? **Nee**

Zo ja, waar? : \_\_\_\_\_  
\_\_\_\_\_

b. Is de kruipruimte toegankelijk? **Ja**

Is de kruipruimte droog? **Meestal**

Zo nee of meestal, toelichting: : \_\_\_\_\_  
\_\_\_\_\_

c. Is er sprake van vochtdoorslag door de kelderwand? **Nee**

Zo ja of soms, toelichting: : \_\_\_\_\_  
\_\_\_\_\_

d. Is de grondwaterstand in de afgelopen jaren waarneembaar gewijzigd of is er sprake van wateroverlast geweest? **Nee**

Zo ja, heeft dit tot problemen geleid in de vorm van water in de kruipruimte c.q. kelder? **n.v.t.**

Zo nee, tot wat voor andere problemen heeft dit geleid? : \_\_\_\_\_  
\_\_\_\_\_

## 7. Installaties

a. Wat voor warmte-installatie is er aanwezig? : **CV installatie en airconditioning.**

(Bijvoorbeeld cv-installatie, WTW-systeem, WKO-systeem.)

Wat is het merk van de installatie en hoe oud is deze? Merk : **CV Intergas Airco Inventor**

Leeftijd : **CV vanuit de bouw in 2018 Airco 2019**

Wanneer is deze voor het laatst onderhouden? : **2021**

Is het onderhoud uitgevoerd door een erkend bedrijf? **Ja**

Zo ja, door wie? : **Van Merkestein Maurik B.V.**

b. Zijn er de afgelopen tijd zaken opgevallen ten aanzien van de installatie? **Nee**

(bijvoorbeeld de cv-installatie moet meer dan 1 keer per jaar bijgevoerd worden)

Zo ja, wat is u opgevallen? : \_\_\_\_\_  
\_\_\_\_\_

c. Zijn er radiatoren die niet warm worden? **Nee**

Zo ja, welke? : \_\_\_\_\_  
\_\_\_\_\_

d. Zijn er radiatoren of (water)leidingen die lekken? **Nee**

Zo ja, waar en welke? : \_\_\_\_\_  
\_\_\_\_\_

e. Zijn er radiatoren of (water)leidingen die ooit zijn bevroren? **Nee**

Zo ja, waar? : \_\_\_\_\_  
\_\_\_\_\_

f. Heeft u vloerverwarming in de woning? **Ja**

Zo ja, waar? : \_\_\_\_\_  
\_\_\_\_\_

Woonkoppel Makelaardij B.V.

Jeudestraat 94

4011 GN, ZOELLEN

Tel: 0344234523

E-mail: info@woonkoppel.nl

www.woonkoppel.nl





- g. Zijn er vertrekken die niet (goed) warm worden? **Nee**  
 Zo ja, welke? : \_\_\_\_\_
- h. Heeft de woning zonnepanelen die uw eigendom zijn? **Ja**  
 Heeft de woning zonnepanelen die worden gehuurd? **Nee**  
 Kan het huurcontract worden overgenomen door koper? Ja / Nee  
 Zo ja, blijven de zonnepanelen achter? **Ja**  
 In welk jaar zijn de zonnepanelen geplaatst en door : **2018 vanuit de bouw, aannemer Van Grootheest**  
 wie? Jaar  
 Installateur : **Aannemer Van Grootheest**  
 Is de btw over het aankoopbedrag teruggevraagd van de belastingdienst? Ja / Nee  
 Hoeveel stroom heeft u het afgelopen jaar opgewekt? Jaar : **700MWh**  
 Aantal kWh : \_\_\_\_\_  
 Hoe lang zit er nog fabrieksgarantie op de zonnepanelen? : **onbekend**  
 Zijn de zonnepanelen aangeschaft met subsidie? **Nee**  
 Zo ja, moet de subsidie worden terugbetaald? **n.v.t.**  
 Zo ja, welk bedrag moet worden terugbetaald? € \_\_\_\_\_
- i. In welk jaar zijn voor het laatst de aanwezige schoorsteenkanalen/rookgasafvoeren geveegd/gereinigd? : \_\_\_\_\_
- j. Wanneer heeft u de aanwezige schoorsteenkanalen voor het laatst gebruikt? : \_\_\_\_\_  
 Is de trek van aanwezige schoorsteenkanalen goed? Ja / Nee / Niet bekend
- k. Is de elektrische installatie vernieuwd? **Nee**  
 Zo ja, wanneer? : \_\_\_\_\_
- l. Zijn er gebreken aan de (technische) installaties? **Nee**  
 Zo ja, welke? : \_\_\_\_\_
- 8. Sanitair en riolering**
- a. Zijn er beschadigingen aan wastafels, douche, bad, toiletten, gootstenen en kranen? **Nee**  
 Zo ja, welke? : \_\_\_\_\_
- b. Lopen de afvoeren van wastafels, douche, bad, toiletten, gootstenen en kranen goed door? **Ja**  
 Zo nee, welke niet? : \_\_\_\_\_
- c. Is de woning aangesloten op het gemeentelijke riool? **Ja**
- d. Zijn er gebreken (geweest) aan de riolering, zoals breuken, stankoverlast, lekkages, etc.? **Nee**

Zo ja, welke? : \_\_\_\_\_

- e. Is er een andere voorziening, zoals een septictank, beerput of dergelijk aanwezig? **Nee**

Zo ja, wat is er aanwezig en hoe dient dit te worden : \_\_\_\_\_  
onderhouden? \_\_\_\_\_

## 9. Diversen

- a. Wat is het bouwjaar van de woning? : **2018/2019**

- b. Zijn er asbesthoudende materialen in de woning aanwezig? **Nee**

Zo ja, welke en waar? : \_\_\_\_\_

- c. Blijft er in de woning zeil achter, al dan niet vastgelijmd, dat is aangeschaft tussen 1955 en 1982? **Nee**

- d. Is er sprake van loden leidingen in de woning? **Nee**

Zo ja, waar? : \_\_\_\_\_

- e. Is de grond verontreinigd? **Nee**

Zo ja, is er een onderzoeksrapport? **n.v.t.**

Zo ja, heeft de gemeente/provincie een onderzoeks- of saneringsbevel opgelegd? **n.v.t.**

- f. Is er een olietank aanwezig? **Nee**

Zo ja, is deze gesaneerd/verwijderd? **n.v.t.**

Zo ja, waar is de olietank op het perceel gesitueerd?: \_\_\_\_\_

Is er een Kiwa-certificaat aanwezig? **n.v.t.**

- g. Is er sprake van overlast door ongedierte in of (rond)om de woning? **Nee**  
(Denk aan muizen, ratten, kakkerlakken, etc.)

Zo ja, waar? : \_\_\_\_\_

- h. Is de woning aangetast door houtworm, boktor, ander ongedierte of zwam? **Nee**

Zo ja, waar? : \_\_\_\_\_

Zo ja, is deze aantasting al eens behandeld? **n.v.t.**

Zo ja, wanneer? : \_\_\_\_\_

Zo ja, door welk bedrijf? : \_\_\_\_\_

- i. Is er sprake van chlorideschade (betonrot)? (Betonrot komt vooral voor in kruipruimtes van woningen gebouwd tussen 1965 en 1981 die voorzien zijn van betonnen vloerelementen van het merk Kwaaitaal of Manta. Ook andere beton- elementen - bijvoorbeeld balkons - kunnen aangetast zijn) **Nee**

Zo ja, waar? : \_\_\_\_\_

- j. Hebben er verbouwingen en/of bijbouwingen plaatsgevonden in en/of om de woning? **Nee**

Zo ja, welke ver-/bijbouwingen? : \_\_\_\_\_

Zo ja, in welk jaartal? : \_\_\_\_\_

Zo ja, door welk bedrijf zijn deze uitgevoerd? : \_\_\_\_\_

k. Zijn er verbouwingen of uitbreidingen uitgevoerd zonder omgevingsvergunning (voorheen bouwvergunning)? **Nee**

Zo ja, welke? : \_\_\_\_\_

l. Bent u in het bezit van een energieprestatiecertificaat/energielabel? **Ja**

Zo ja, welke label? : **A**

## 10. Vaste lasten

a. Hoeveel betaalde u voor de laatste aanslag onroerendezaakbelasting? **€ 792**

Belastingjaar : **2024**

b. Wat is de WOZ-waarde? **€ 365000**

Peiljaar? : **2023**

c. Hoeveel betaalde u voor de laatste aanslag waterschapslasten? **€ 318**

Belastingjaar? : **2023**

d. Hoeveel betaalde u voor de laatste aanslag rioolrecht? **€ 310**

Belastingjaar : **2023**

e. Welke voorschotbedragen betaalt u maandelijks aan de nutsbedrijven? Gas: €

Elektra: €

Blokverwarming: €

Anders : **Combinatie gas/stroom bij Vattenfall**

Te weten **€ 118**

f. Zijn er lease- en/of huurkoopcontracten? (Bijvoorbeeld keuken, kozijnen, cv-ketel, etc.) **Nee**

Zo ja, welke? : \_\_\_\_\_

Zijn deze contracten overdraagbaar op de koper? **Ja / Nee**

*Let op! Veel lease- en huurkoopcontracten zijn niet langer overdraagbaar op een koper. Neem hiervoor contact op met de betreffende leverancier.*

Hoe lang lopen de contracten nog en wat is de eventuele afkoopsom? Afkoopsom €

Duur : \_\_\_\_\_

g. Als er sprake is van erfpacht of opstalrecht hoe hoog is dan de canon per jaar? €

Heeft u alle canons betaald? **n.v.t.**

Is de canon afgekocht? **n.v.t.**

Zo ja, tot wanneer? : \_\_\_\_\_

h. Heeft u alle gemeentelijke belastingen die u verschuldigd bent al betaald? **Ja**

**Woonkoppel Makelaardij B.V.**

Jeudestraat 94

4011 GN, ZOELLEN

Tel: 0344234523

E-mail: [info@woonkoppel.nl](mailto:info@woonkoppel.nl)

[www.woonkoppel.nl](http://www.woonkoppel.nl)



Zijn er variabele bedragen voor gemeenschappelijke poorten, inritten of terreinen? **Nee**

Zo ja, hoe hoog en waarvoor? : \_\_\_\_\_  
\_\_\_\_\_

i. Heeft u, om in de straat te parkeren, een parkeervergunning nodig? **Nee**

Hoeveel parkeervergunningen kunnen er maximaal : \_\_\_\_\_  
worden aangevraagd? \_\_\_\_\_

Wat zijn de kosten voor deze parkeervergunning(en) per jaar? € \_\_\_\_\_

### 11. Garanties

Zijn er lopende onderhoudscontracten en/of garantieregelingen overdraagbaar aan de koper? **Nee**  
(Zoals dakbedekking, cv-installatie, dubbele beglazing, etc.)

Zo ja, welke? : **wettelijke bouwgaranties**

### 12. Nadere informatie

Overige zaken(Overige zaken die de koper naar uw : \_\_\_\_\_  
mening moet weten) \_\_\_\_\_